

**ASCO numatics** Sachet de pièces de rechange / Spare parts kits / Ersatzteilliste  
 FILTER - REGULATEUR - LUBRIFICATEUR G 1/4 - G 3/8 - G 1/2  
 FILTER - REGULATOR - LUBRICATOR G 1/4 - G 3/8 - G 1/2  
 FILTER - DRUCKREGLER - ÖLER G 1/4 - G 3/8 - G 1/2

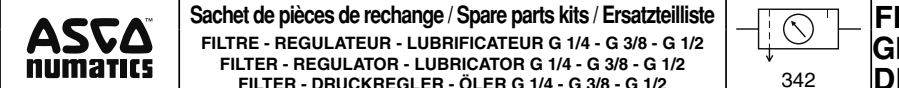

342

FR  
GB  
DE

**Modulaire 112**

Existe en version prévue pour atmosphères explosibles (ATEX)  
 Exists in a version intended for use in potentially explosive atmospheres (ATEX).  
 Version für den Einsatz in explosionsfähigen Atmosphären (ATEX) erhältlich.

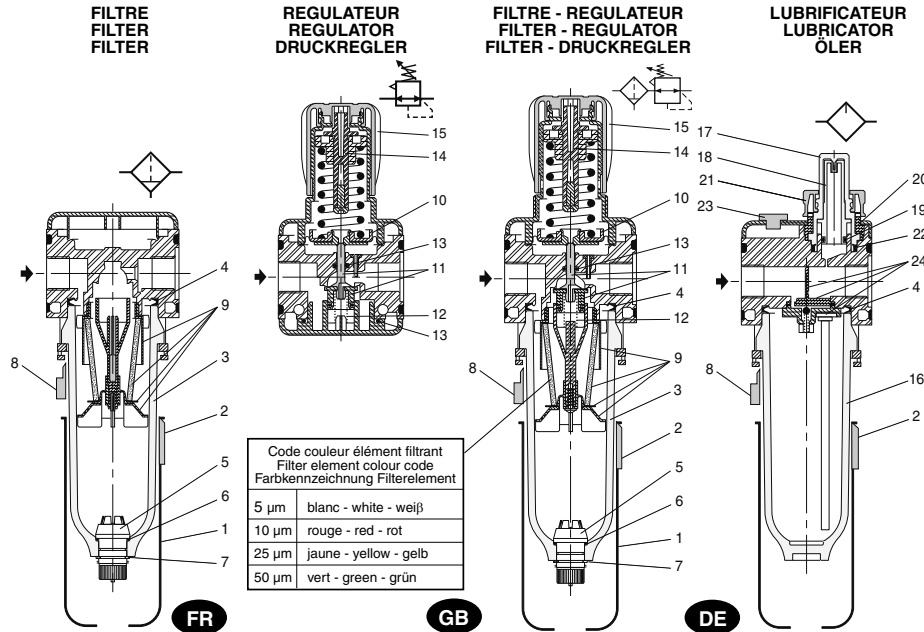

Rep.	DESIGNATION du sachet	DESIGNATION of kit	BEZEICHNUNG der Ersatzteilpackung	CODE
	<b>FILTRE G 1/4 - G 3/8 - G 1/2 MODULAIR 112</b>	<b>FILTER G 1/4 - G 3/8 - G 1/2 MODULAIR 112</b>	<b>FILTER G 1/4 - G 3/8 - G 1/2 MODULAIR 112</b>	
1	- 1 PROTECTEUR DE CUVE-VERROU .....	- 1 BOWL PROTECTION + LOCK .....	- 1 SCHUTZKORB + VERRIEGELUNG .....	<b>97801840</b>
2	- 1 VERROU DE PROTECTEUR .....	- 1 BOWL PROT. LOCKING KNOB .....	- 1 SCHUTZKORBVERRIEGELUNG .....	<b>97801841</b>
	<b>CUVE POLYCARBONATE (montage prévu avec protecteur) .....</b>	<b>POLYCARBONATE BOWL (assembly with bowl protection) .....</b>	<b>KUNSTSTOFFBEHÄLTER (PC) (Montage einschließl. Schutzkorb) .....</b>	<b>97801838</b>
3	- 1 Cuve polycarbonate seule	- 1 Polycarbonate bowl only	- 1 Kunststoffbehälter (PC) allein	
4	- 1 Joint de cuve	- 1 Bowl seal	- 1 Behälterdichtung	
5	- 1 Purge semi-automatique	- 1 Semi-automatic drain	- 1 Halbautom. Ablaßventil	
6	- 1 Joint de purge	- 1 Seal	- 1 O-Ring	
7	- 1 Anneau élastique	- 1 Circlip	- 1 Seegerring	
	<b>CUVE POLYCARBONATE (montage prévu sans protecteur) .....</b>	<b>POLYCARBONATE BOWL (assembly without bowl protection) .....</b>	<b>KUNSTSTOFFBEHÄLTER (PC) (Montage ohne Schutzkorb) .....</b>	<b>97801772</b>
3	- 1 Cuve polycarbonate	- 1 Polycarbonate bowl	- 1 Kunststoffbehälter (PC)	
4	- 1 Joint de cuve	- 1 Bowl seal	- 1 Behälterdichtung	
5	- 1 Purge semi-automatique	- 1 Semi-automatic drain	- 1 Halbautom. Ablaßventil	
6	- 1 Joint de purge	- 1 Seal	- 1 O-Ring	
7	- 1 Anneau élastique	- 1 Circlip	- 1 Seegerring	
8	- 1 Verrou de cuve	- 1 Bowl locking knob	- 1 Behälterverriegelung	
5,6,7	- 1 PURGE SEMI-AUTOMATIQUE .....	- 1 SEMI-AUTOMATIC DRAIN .....	- 1 HALBAUTOM. ABLASSVENTIL .....	<b>97801684</b>
5	- 1 PURGE MANUELLE .....	- 1 MANUAL DRAIN .....	- 1 MANUELLE ENTLERUNG .....	<b>97800913</b>
5	- 1 PURGE AUTOMATIQUE .....	- 1 AUTOMATIC DRAIN .....	- 1 AUTOMATISCHES ABLASSVENTIL .....	<b>97800785</b>
9	- ENSEMBLE ELEMENT FILTRANT 5µm	- FILTER ELEMENT 5 µm .....	- FILTER-ELEMENT 5 µm .....	<b>97801731</b>
9	10 µm	10 µm .....	10 µm .....	<b>97801733</b>
9	(standard) 25 µm	(standard) 25 µm .....	(Standard) 25 µm .....	<b>97801732</b>
9	50 µm	50 µm .....	50 µm .....	<b>97801734</b>

530858-001 / A Availability, design and specifications are subject to change without notice. All rights reserved.

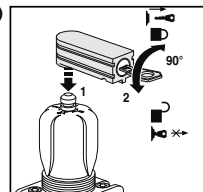
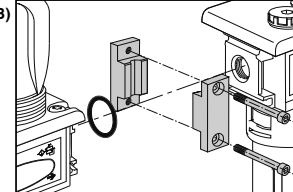
Rep.	DESIGNATION du sachet	DESIGNATION of kit	BEZEICHNUNG der Ersatzteilpackung	CODE
	<b>REGULATEUR G 1/4 - G 3/8 - G 1/2 MODULAIR 112</b>	<b>REGULATOR G 1/4 - G 3/8 - G 1/2 MODULAIR 112</b>	<b>DRUCKREGLER G 1/4 - G 3/8 - G 1/2 MODULAIR 112</b>	
10	PIECES MOBILES .....	MOVING PARTS .....	BEWEGTE TEILE .....	<b>97801773</b>
11	- 1 Membrane	- 1 Diaphragm	- 1 Membrane	
12	- 1 Clapet	- 1 Poppet	- 1 Kegelfeder	
13	- 1 Ressort de clapet	- 1 Poppet spring	- 1 Kegelfeder	
	- 2 Joints	- 2 Seals	- 2 O-Ringe	
	<b>PIECES MOBILES-VERSION EAU-non valable en version ATEX</b>	<b>MOVING PARTS - WATER VERSION not concerned by the ATEX directive</b>	<b>BEWEGTE TEILE - Wasserausführung nicht von der ATEX-Richtlinie betroffen</b>	<b>97801855</b>
10	- 1 Membrane (sans décompression)	- 1 Diaphragm (without automatic)	- 1 Membrane (ohne automatische)	
11	- 1 Clapet automatique	- 1 Poppet (decompression)	- 1 Kegelfeder (Dekompression)	
12	- 1 Ressort inox de clapet	- 1 Poppet spring, stainless steel	- 1 Kegelfeder aus Edelstahl	
13	- 2 Joints	- 2 Seals	- 2 O-Ringe	
	<b>ENSEMBLE RESSORT 0 - 3 bar .....</b>	<b>SPRING ASSEMBLY 0 - 3 bar .....</b>	<b>FEDER-EINHEIT 0 - 3 bar .....</b>	<b>97801775</b>
	0 - 10 bar .....	0 - 10 bar .....	0 - 10 bar .....	<b>97801774</b>
	0 - 12 bar .....	0 - 12 bar .....	0 - 12 bar .....	<b>97801776</b>
15	<b>BOUTON DE REGLAGE STANDARD.. pour régulateur</b>	<b>STANDARD BUTTON for regulator</b>	<b>STANDARD-DREHKNOPF am Druckregler</b>	<b>97801777</b>
15	<b>BOUTON DE REGLAGE .....</b> pour régulateur prévu pour verrouillage à clé	<b>BUTTON .....</b> for regulator designed to receive the key locking device	<b>DREHKNOPF .....</b> für Druckregler mit Schlüsselabsperrvorrichtung	<b>97801854</b>
	<b>DISPOSITIF DE VERROUILLAGE A CLE (A) pour régulateur prévu pour recevoir ce dispositif</b>	<b>KEY LOCKING DEVICE (A) .....</b> for regulator designed to be equipped with such a device.	<b>SCHLÜSSELABSPERRVORRICHTUNG (A) für Druckregler, der für eine solche Vorrichtung vorgesehen ist.</b>	<b>34303050</b>
	<b>MANOMETRE Ø 50 mm :</b>	<b>PRESSURE GAUGE Ø 50 mm :</b>	<b>MANOMETER Ø 50 mm :</b>	
	0 - 4 bar .....	0 - 4 bar .....	0 - 4 bar (Standard) .....	<b>34200061</b>
	0 - 12 bar (standard) .....	0 - 12 bar (standard) .....	0 - 12 bar (Standard) .....	<b>34200062</b>
	0 - 16 bar .....	0 - 16 bar .....	0 - 16 bar .....	<b>34200997</b>
	<b>FILTRE-REGULATEUR G 1/4 - G 3/8 - G 1/2 MODULAIR 112</b> Se reporter aux pièces de rechange du filtre et régulateur.	<b>FILTER-REGULATOR G 1/4 - G 3/8 - G 1/2 MODULAIR 112</b> Refer to spare parts for the filter and regulator.	<b>FILTER-DRUCKREGLER G 1/4 - G 3/8 - G 1/2 MODULAIR 112</b> Hierfür gelten die Ersatzteile für den Filter und Druckregler.	
	La pochette "pièces mobiles version eau" du régulateur n'est pas applicable au filtre-régulateur	The "moving parts - water version" kit for the regulator is not intended for the filter-regulator.	Die Packung "Bewegte Teile - Wasserausführung" gilt nicht für den Filter-Druckregler.	
	<b>LUBRIFICATEUR G 1/4 - G 3/8 - G 1/2 MODULAIR 112</b>	<b>LUBRICATOR G 1/4 - G 3/8 - G 1/2 MODULAIR 112</b>	<b>ÖLER G 1/4 - G 3/8 - G 1/2 MODULAIR 112</b>	
1	- 1 PROTECTEUR DE CUVE+VERROU .....	- 1 BOWL PROTECTION + LOCK .....	- 1 SCHUTZKORB + VERRIEGELUNG .....	<b>97801840</b>
2	- 1 VERROU DE PROTECTEUR .....	- 1 BOWL PROT. LOCKING KNOB .....	- 1 SCHUTZKORBVERRIEGELUNG .....	<b>97801841</b>
	<b>CUVE POLYCARBONATE (montage prévu avec protecteur) .....</b>	<b>POLYCARBONATE BOWL (assembly with bowl protection) .....</b>	<b>KUNSTSTOFFBEHÄLTER (PC) (Montage einschließl. Schutzkorb) .....</b>	<b>97801778</b>
16	- 1 Cuve polycarbonate seule	- 1 Polycarbonate bowl alone	- 1 Kunststoffbehälter (PC) allein	
4	- 1 Joint de cuve	- 1 Bowl seal	- 1 Behälterdichtung	
	<b>CUVE POLYCARBONATE (montage prévu sans protecteur) .....</b>	<b>POLYCARBONATE BOWL (assembly without bowl protection) .....</b>	<b>KUNSTSTOFFBEHÄLTER (PC) (Montage ohne Schutzkorb) .....</b>	<b>97801780</b>
16	- 1 Cuve polycarbonate	- 1 Polycarbonate bowl	- 1 Kunststoffbehälter (PC)	
4	- 1 Joint de cuve	- 1 Bowl seal	- 1 Behälterdichtung	
8	- 1 Verrou de cuve	- 1 Bowl locking knob	- 1 Behälterverriegelung	
17	<b>CAPOT VISEUR (polycarbonate) .....</b>	<b>VISUAL INDICATOR (polycarbonate) .....</b>	<b>SICHTANZEIGE (Polycarbonat) .....</b>	<b>97801782</b>
17	- 1 Capot externe visualisation	- 1 External visual indicator	- 1 Sichtanzeige außen	
18	- 1 Capot interne visualisation	- 1 Internal visual indicator	- 1 Sichtanzeige innen	
19	- 1 Joint de capot interne	- 1 Nut for visual indicator	- 1 Dichtung für Sichtanzeige innen	
20	- 1 Ecrou	- 1 Nut	- 1 Mutter	
21	- 1 Bouton de réglage	- 1 Adjusting screw	- 1 Stellschraube	
22	- 1 Joint	- 1 Seal	- 1 O-Ring	
23	<b>BOUCHON DE REMPLISSAGE .....</b>	<b>FILTER PLUG .....</b>	<b>EINFÜLLSTUTZEN .....</b>	<b>97801784</b>
24	<b>ENSEMBLE VOLET .....</b>	<b>GATE ASSEMBLY .....</b>	<b>KLAPPEN-EINHEIT .....</b>	<b>97801783</b>
	<b>LOT D'ASSEMBLAGE (B) .....</b>	<b>ASSEMBLY KIT (B) .....</b>	<b>VERBINDUNGSSETZ (B) .....</b>	<b>34303001</b>
	<b>Cuve et capot viseur en polyamide: nous consulter</b>	<b>Polyamide bowl and visual indicator : contact us</b>	<b>Behälter aus Polyamid und Sichtanzeige auf Anfrage</b>	
	(A) 	(B) 		

	<b>Sachet de pièces de rechange / Spare parts kits / Ersatzteilliste</b> FILTRE - FILTRE/REGULATEUR SUBMICRONIQUE CLARIFIAIR G 1/4 - G 3/8 - G 1/2 SUBMICRONIC FILTER - FILTER/REGULATOR CLARIFIAIR - G 1/4 - G 3/8 - G 1/2 FILTER - FEINSTRFILTER/DRUCKREGLER CLARIFIAIR G 1/4 - G 3/8 - G 1/2	 342	<b>FR</b> <b>GB</b> <b>DE</b>
	<b>Modulaire 112 Clarifiair</b>	Existe en version prévue pour atmosphères explosibles (ATEX) Exists in a version intended for use in potentially explosive atmospheres (ATEX). Version für den Einsatz in explosionsfähigen Atmosphären (ATEX) erhältlich.	

**Modulaire 112 Clarifiair**

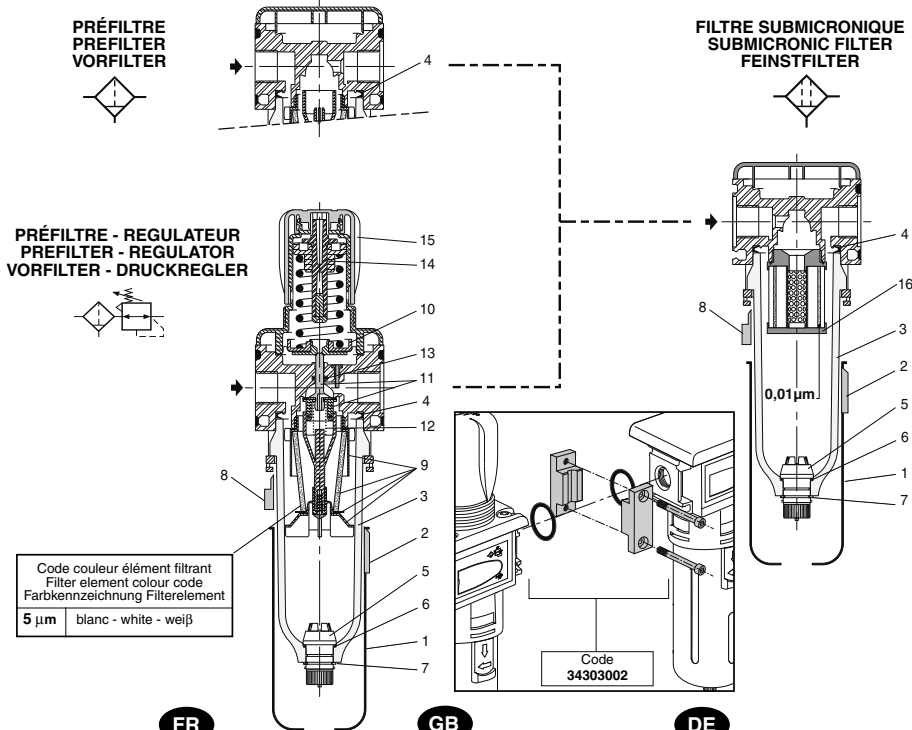

Rep.	DESIGNATION du sachet	DESIGNATION of kit	BEZEICHNUNG der Ersatzteilpackung	CODE
	<b>PRÉFILTRE G 1/4 - G 3/8 - G 1/2 MODULAIRE 112</b>	<b>PREFILTER G 1/4 - G 3/8 - G 1/2 MODULAIRE 112</b>	<b>VORFILTER G 1/4 - G 3/8 - G 1/2 MODULAIRE 112</b>	
1-8	Se reporter aux pièces de rechange du filtre, voir page 1	Refer to spare parts on filter, see page 1	Hierfür gelten die Ersatzteile für den Filter, Siehe Seite 1	
9	- ENSEMBLE ELEMENT FILTRANT 5 µm	- FILTER ELEMENT 5 µm	- FILTER-ELEMENT 5 µm	97801731
	<b>PRÉFILTRE/RÉGULATEUR G 1/4 - G 3/8 - G 1/2 MODULAIRE 112</b>	<b>PREFILTER/REGULATOR G 1/4 - G 3/8 - G 1/2 MODULAIRE 112</b>	<b>VORFILTER/DRUCKREGLER G 1/4 - G 3/8 - G 1/2 MODULAIRE 112</b>	
1-8	Se reporter aux pièces de rechange du filtre et régulateur, voir pages 1-2	Refer to spare parts on filter and regulator, see pages 1-2	Hierfür gelten die Ersatzteile für den Filter und Druckregler, Siehe Seiten 1-2	
9	- ENSEMBLE ELEMENT FILTRANT 5 µm	- FILTER ELEMENT 5 µm	- FILTER-ELEMENT 5 µm	97801731
	<b>FILTRE SUBMICRONIQUE 0,01 µm G 1/4 - G 3/8 - G 1/2 MODULAIRE 112</b>	<b>SUBMICRONIC FILTER 0,01 µm G 1/4 - G 3/8 - G 1/2 MODULAIRE 112</b>	<b>FEINSTRFILTER 0,01 µm G 1/4 - G 3/8 - G 1/2 MODULAIRE 112</b>	
	Se reporter aux pièces de rechange du filtre (sauf élément filtrant), voir page 1	Refer to spare parts on filter (except filter element), see page 1	Hierfür gelten die Ersatzteile für den Filter (außer Filter-element), Siehe Seite 1	
16	- CARTOUCHE FILTRANTE 0,01 µm	- FILTER CARTRIDGE 0,01 µm	- FILTEREINSATZ 0,01 µm	97801982
	<b>LOT D'ASSEMBLAGE CLARIFIAIR</b>	<b>CLARIFIAIR ASSEMBLY KIT</b>	<b>VERBINDUNGSSATZ FÜR CLARIFIAIR</b>	<b>34303002</b>

	<b>INSTRUCTIONS D'INSTALLATION ET DE MAINTENANCE</b> <b>INSTALLATION AND MAINTENANCE INSTRUCTIONS</b> <b>INBETRIEBNAHME - UND WARTUNGSANLEITUNG</b> DEMONTAGE / REMONTAGE CUVES REMOVING AND REINSTALLING BOWL MONTAGE UND DEMONTAGE DER BEHÄLTNER	342 <b>Modulaire 112</b>	<b>FR</b> <b>GB</b> <b>DE</b>
	<b>CUVE POLYCARBONATE AVEC PROTECTEUR DE CUVE</b> Le protecteur de cuve possède un bouton de déverrouillage à actionner pendant les phases de démontage (1) + (2) <b>POLYCARBONATE BOWL WITH PROTECTION</b> The bowl protection has locking button which must be pressed during removal (1) + (2) <b>BEHÄLTNER AUS POLYCARBONAT MIT SCHUTZKORB</b> Der Schutzkorb ist mit einem Verriegelungsknopf versehen, der zur Montage (1) + (2) betätigt werden muss	<b>CUVE POLYCARBONATE (sans protecteur)</b> La cuve polycarbonate fournie sans protecteur est équipée d'un verrou de blocage. <b>POLYCARBONATE BOWL (without protection)</b> The polycarbonate bowl without protection is equipped with a locking button. <b>BEHÄLTNER AUS POLYCARBONAT (ohne Schutzkorb)</b> Der Behälter aus Polycarbonat ohne Schutzkorb ist mit einem Sicherungskeil versehen	

**CUVE POLYCARBONATE AVEC PROTECTEUR DE CUVE**  
 Le protecteur de cuve possède un bouton de déverrouillage à actionner pendant les phases de démontage (1) + (2)  
**POLYCARBONATE BOWL WITH PROTECTION**  
 The bowl protection has locking button which must be pressed during removal (1) + (2)  
**BEHÄLTNER AUS POLYCARBONAT MIT SCHUTZKORB**  
 Der Schutzkorb ist mit einem Verriegelungsknopf versehen, der zur Montage (1) + (2) betätigt werden muss

**Démontage - Removal - Demontage**

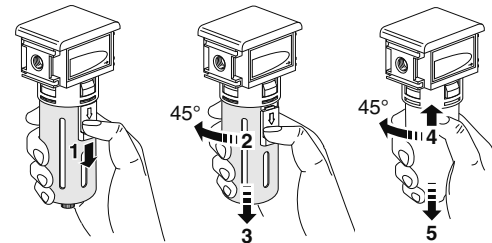

**Remontage - Reinstallation - Montage**

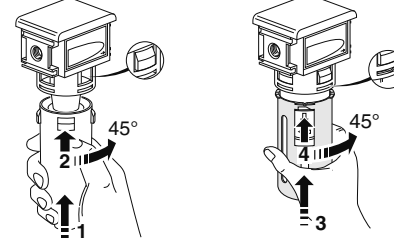

**Démontage - Removal - Entriegelung**

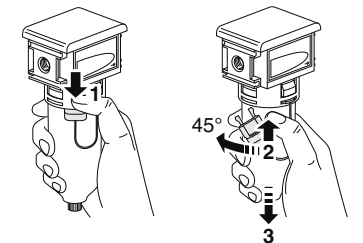

**Remontage - Reinstallation - Verriegelung**

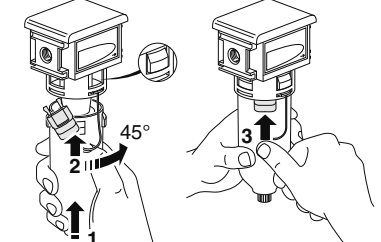

**SPECIFICATIONS GENERALES D'UTILISATION - GENERAL SPECIFICATIONS FOR USE - ALLGEMEINE BETRIEBSDATEN**

- Fluide contrôlé : air comprimé ou gaz neutres
- Température ambiante : 0°C à +50°C (+ 1,5°C à 50°C avec filtre CLARIFIAIR)
- Pression maxi d'utilisation : ne pas dépasser la pression suivante (en fonction de la température ambiante)  
**16 bar à 23°C**  
**10 bar à 50°C**
- Composant avec purge automatique : 2 à **10 bar maxi**
- Medium : compressed air or neutral gases
- Ambient temperature : 0°C to +50°C (+ 1,5°C to 50°C with CLARIFIAIR filter)
- Max operating pressure : do not exceed the following limits (depending on the ambient temperature)  
**16 bar at 23°C**  
**10 bar at 50°C**
- Automatic drain unit : 2 to **10 bar max.**
- Medium : Druckluft oder neutrale Gase
- Umgebungstemperatur : 0° C bis + 50°C (+ 1,5°C bis +50°C mit Filter CLARIFIAIR )
- Max. Betriebsdruck : die folgenden Drücke dürfen nicht überschritten werden (in Abhängigkeit der Umgebungstemperatur)  
**16 bar bei 23°C**  
**10 bar bei 50°C**
- Komponente mit automatischem Kondensatablass : 2 bis **10 bar maxi**

**ASCO numatics** Kit pezzi di ricambio / Piezas de recambio / Reserve-onderdelen set

FILTRO - REGOLATORE - LUBRIFICATORE G 1/4 - G 3/8 - G 1/2  
 FILTRO - REGULADOR - LUBRICADOR G 1/4 - G 3/8 - G 1/2  
 FILTER - DRUKREGELAAR - OLIENEVELVERSTUIVER G 1/4 - G 3/8 - G 1/2

342

**IT**  
**ES**  
**NL**

**Modulair 112**

Disponibile in versione per atmosfere pericolose (ATEX)  
 Existe en versión prevista para ambientes explosivos (ATEX)  
 Bestaat uit een versie die geschikt is voor gebruik in explosiegevaarlijke omgevingen (ATEX)

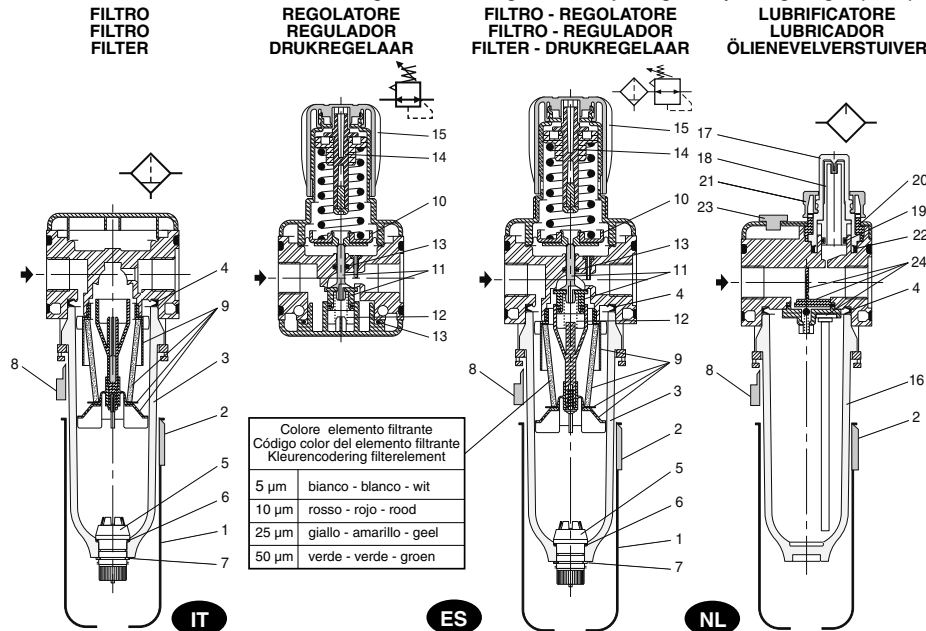

Rep.	DESCRIZIONE del kit	DESIGNACION del conjunto	BESCHRIJVING van de reserve-onderdelen set	CODE
	<b>FILTRO G 1/4 - G 3/8 - G 1/2</b> MODULAIR 112	<b>FILTRO G 1/4 - G 3/8 - G 1/2</b> MODULAR 112	<b>FILTER G 1/4 - G 3/8 - G 1/2</b> MODULAIR 112	
1	- 1 PROTEZIONE METALLICA+BLOCCO	- 1 PROTECTOR DE CUBA + CIERRE	- 1 BESCHERMKORF + VERGRENDDEL.	<b>97801840</b>
2	- 1 BLOCCO DELLA PROTEZIONE	- 1 CIERRE DE PROTECTOR	- 1 VERGRENDDELINGSKNOP	<b>97801841</b>
	<b>TAZZA POLICARBONATO</b> (montaggio previsto <b>con</b> protezione)....	<b>CUBA DE POLICARBONATO</b> (montaje previsto <b>con</b> protector).....	<b>KUNSTSTOF KORF (PC)</b> (Montage <b>incl.</b> beschermkorf).....	<b>97801838</b>
3	- 1 Tazza policarbonato sola	- 1 Cuba de policarbonato sola	- 1 Kunststof korf (PC) enkel	
4	- 1 Guarnizione tazza	- 1 Junta de cuba	- 1 Korf afdichting	
5	- 1 Scarico semiautomatico	- 1 Purga semiautomática	- 1 Halfautom. aftap	gemonteerd
6	- 1 Guarnizione dello scarico	- 1 Junta de purga	- 1 O-ring	
7	- 1 Anello elastico	- 1 Circlip	- 1 Borgring	
	<b>TAZZA POLICARBONATO</b> (montaggio previsto <b>senza</b> protezione)	<b>CUBA DE POLICARBONATO</b> (montaje previsto <b>sin</b> protector) .....	<b>KUNSTSTOFKORF (PC)</b> (Montage <b>zonder</b> beschermkorf) .....	<b>97801772</b>
3	- 1 Tazza policarbonato	- 1 Cuba de policarbonato	- 1 Kunststofkorf (PC)	
4	- 1 Guarnizione tazza	- 1 Junta de cuba	- 1 Korf afdichting	
5	- 1 Scarico semiautomatico	- 1 Purga semiautomática	- 1 Halfautom. Aftap	gemonteerd
6	- 1 Guarnizione dello scarico	- 1 Junta de purga	- 1 O-ring	
7	- 1 Anello elastico	- 1 Circlip	- 1 Borgring	
8	- 1 Blocco della tazza	- 1 Cierre de cuba	- 1 Korfvergrendeling	
5,6,7	- 1 SCARICO SEMIAUTOMATICO.....	- 1 PURGA SEMIAUTOMATICA.....	- 1 HALF AUTOM. AFTAP .....	<b>97801684</b>
5	- 1 SCARICO MANUALE .....	- 1 PURGA MANUALE.....	- 1 MANUELE AFTAP .....	<b>97800913</b>
5	- 1 SCARICO AUTOMATICO.....	- 1 PURGA AUTOMATICA.....	- 1 AUTOMATISCHE AFTAP.....	<b>97800785</b>
9	- BLOCCO FILTRANTE 5 µm .....	- ELEMENTO FILTRANTE 5 µm .....	- FILTER-ELEMENT 5 µm .....	<b>97801731</b>
9	10 µm .....	10 µm.....	10 µm .....	<b>97801733</b>
9	(standard) 25 µm .....	(standard) 25 µm.....	(standaard) 25 µm .....	<b>97801732</b>
9	50 µm .....	50 µm.....	50 µm .....	<b>97801734</b>

Rep.	DESCRIZIONE del kit	DESIGNACION del conjunto	BESCHRIJVING van de reserve-onderdelen set	CODE
	<b>REGOLATORE G 1/4 - G 3/8 - G 1/2</b> MODULAIR 112	<b>REGULADOR G 1/4 - G 3/8 - G 1/2</b> MODULAR 112	<b>DRUKREGELAAR G 1/4 - G 3/8 - G 1/2</b> MODULAIR 112	
10	PEZZI MOBILI.....	PIEZAS MOVILES.....	BEWEGENDE DELEN .....	<b>97801773</b>
11	- 1 Membrana	- 1 Membrana	- 1 Membraan	
12	- 1 Valvola	- 1 Clapet	- 1 Schoteklep	
13	- 1 Molla valvola	- 1 Resorte de clapet	- 1 Schotelveer	
	- 2 Guarnizioni	- 2 Juntas	- 2 O-ringen	
	PEZZI MOBILI - VERSIONE ACQUA Non valide per ATEX	PIEZAS MOVILES - VERSION AGUA No válidas para ATEX	BEWEGENDE DELEN - Waterversie Niet volgens ATEX	<b>97801855</b>
10	- 1 Membrana (senza decompressione automatica)	- 1 Membrana (sin descompresión automática)	- 1 Membraan (zonder automatische drukvereffening)	
11	- 1 Molla inox della valvola	- 1 Resorte inoxidable de clapet	- 1 Schotelveer in roestvast staal	
12	- 2 Guarnizioni	- 2 Juntas	- 2 O-ringen	
14	BLOCCO MOLLA 0 - 3 bar .....	CONJUNTO RESORTE.....0 - 3 bar	VEER EENHEID 0 - 3 bar.....	<b>97801775</b>
	0 - 10 bar .....	0 - 10 bar.....	0 - 10 bar.....	<b>97801774</b>
	0 - 12 bar .....	0 - 12 bar.....	0 - 12 bar.....	<b>97801776</b>
15	MANOPOLA REGOLAZIONE STANDARD per regolatore	BOTON DE REGULACION STANDARD para regulador	STANDAARD KNOP voor Drukregelaar	<b>97801777</b>
15	MANOPOLA DI REGOLAZIONE per regolatore previsto per bloccaggio con chiave	BOTON DE REGULACION para regulador previsto para bloqueo con llave	DRUKREGELKNOP met sleutelvergrendeling	<b>97801854</b>
	DISPOSITIVO DI BLOCCAGGIO CON CHIAVE (A) per regolatore <b>previsto</b> per ricevere questo dispositivo	DISPOSITIVO DE BLOQUEO CON LLAVE (A) para regulador <b>previsto con</b> dispositivo.	SLEUTELVERGRENDELING (A) voor regelaar, <b>speciaal ontwikkeld voor gebruik met</b> een dergelijk systeem	<b>34303050</b>
	MANOMETRO Ø 50 mm :	MANOMETRO Ø 50 mm :	MANOMETER Ø 50 mm :	
	- 0 - 4 bar .....	- 0 - 4 bar .....	- 0 - 4 bar .....	<b>34200061</b>
	- 0 - 12 bar (standard) .....	- 0 - 12 bar (standard) .....	- 0 - 12 bar (standaard) .....	<b>34200062</b>
	- 0 - 16 bar .....	- 0 - 16 bar .....	- 0 - 16 bar .....	<b>34200997</b>
	<b>FILTRO-REGOLATORE G 1/4 - G 3/8 - G 1/2</b> MODULAIR 112 Riferirsi ai pezzi di ricambio del filtro e regolatore. Il kit "pezzi mobili versione acqua" del regolatore non e' utilizzabile sul filtro regolatore.	<b>FILTRO - REGULADOR G1/4 - G3/8 - G1/2</b> MODULAR 112 Ver piezas de recambio del filtro y el regulador. El conjunto "piezas móviles versión agua" no es aplicable al filtro-regulador.	<b>FILTER-DRUKREGELAAR G1/4 - G3/8 - G1/2</b> MODULAIR 112 Verwijs naar de reserve-onderdelen voor de filter en regelaar. De "bewegende delen van de water-versie" set voor de regelaar is niet geschikt voor de filter-regelaar.	
	<b>LUBRIFICATORE G1/4 - G3/8 - G1/2</b> MODULAIR 112	<b>LUBRICADOR G1/4 - G3/8 - G1/2</b> MODULAIR 112	<b>OLIE NEVELVERSTUIVER G1/4 - G3/8 - G1/2</b> MODULAIR 112	
1	- 1 PROTEZIONE METALLICA+BLOCCO	- 1 PROTECTOR DE CUBA + CIERRE	- 1 BESCHERMKORF + VERGRENDDELING	<b>97801840</b>
2	- 1 BLOCCO DELLA PROTEZIONE.....	- 1 CIERRE DEL PROTECTOR.....	- 1 VERGRENDDELINGSKNOP	<b>97801841</b>
	<b>TAZZA POLICARBONATO</b> (montaggio previsto <b>con</b> protezione)....	<b>CUBA DE POLICARBONATO</b> (montaje previsto <b>con</b> protector) .....	<b>KUNSTSTOF KORF (PC)</b> (Montage <b>incl.</b> beschermkorf) .....	<b>97801778</b>
16	- 1 Tazza policarbonato sola	- 1 Cuba de policarbonato sola	- 1 Kunststof korf (PC) enkel	
4	- 1 Guarnizione tazza	- 1 Junta de cuba	- 1 Korf afdichting	
	<b>TAZZA POLICARBONATO</b> (montaggio previsto <b>senza</b> protezione)	<b>CUBA DE POLICARBONATO</b> (montaje previsto <b>sin</b> protector) .....	<b>KUNSTSTOF KORF (PC)</b> (Montage <b>zonder</b> beschermkorf) .....	<b>97801780</b>
16	- 1 Tazza policarbonato	- 1 Cuba de policarbonato	- 1 Kunststof korf (PC)	
4	- 1 Guarnizione tazza	- 1 Junta de cuba	- 1 Korf afdichting	
8	- 1 Blocco della tazza	- 1 Cierre de cuba	- 1 Korf vergrendelknop	
	CAPPUCCIO DI REGOLAZIONE (polycarbonato)	CAPO VISOR (polycarbonato) .....	VISUALISATIE (kunststof) .....	<b>97801782</b>
17	- 1 Cappuccio esterno	- 1 Capó externo de visualización	- 1 Kijkglas extern	
18	- 1 Cappuccio interno	- 1 Capó interno de visualización	- 1 Kijkglas intern	
19	- 1 Guarnizione del cappuccio interno	- 1 Junta de capó interno	- 1 Interne afdichting voor kijkglas	
20	- 1 Ghiera di bloccaggio	- 1 Tuerca	- 1 Moer	
21	- 1 Manopola di regolazione	- 1 Botón de regulación	- 1 Stelschroef	
22	- 1 Guarnizione	- 1 Junta	- 1 O-ring	
23	TAPPO DI RIEMPIMENTO.....	TAPON DE LLENADO.....	FILTER PLUG.....	<b>97801784</b>
24	GRUPPO VOLETT SELETTIF.....	CONJUNTO DE CIERRE.....	BINNENWERK VERSTUIVER .....	<b>97801783</b>
	<b>KIT D'ASSEMBLAGGIO (B)</b>	<b>LOTE DE ENSAMBLAJE (B)</b>	<b>MONTAGE SET (B)</b>	<b>34303001</b>
	Tazza e cappuccio visualizzatore in poliamide: consultateci	Cuba y capó visor de poliamida: consultar	Polyamide reservoir en visuele indicatie: op aanvraag	

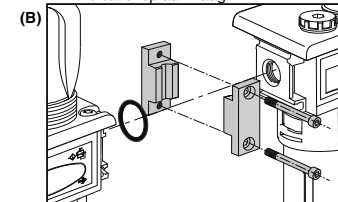
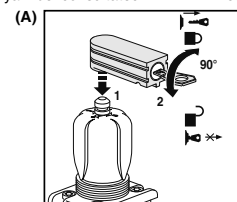

**ASCO numatics** Kit pezzi di ricambio / Piezas de recambio / Reserve-onderdelen set  
 FILTRE - FILTRE/REGULATEUR SUBMICRONIQUE CLARIFIAR G 1/4 - G 3/8 - G 1/2  
 SUBMICRONIC FILTER - FILTER/REGULATOR CLARIFIAR G 1/4 - G 3/8 - G 1/2  
 FILTER - FEINFILTER/DRUCKREGLER CLARIFIAR G 1/4 - G 3/8 - G 1/2

IT  
ES  
NL

342

**Modulair 112 Clarifiar**

Disponibile in versione per atmosfere pericolose (ATEX)  
 Existe en versión prevista para ambientes explosivos (ATEX)  
 Bestaat uit een versie die geschikt is voor gebruik in explosiegevaarlijke omgevingen (ATEX)

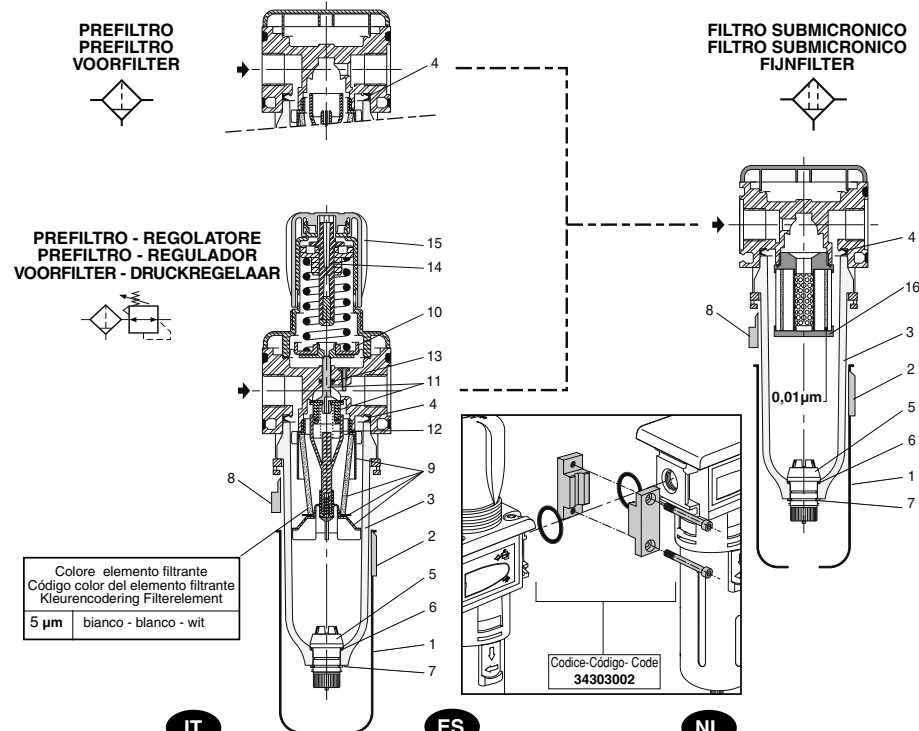

Rep.	DESCRIZIONE del kit	DESIGNACION del conjunto	BESCHRIJVING reserve-onderdelen set	CODE
1-8	<b>PREFILTRO</b> G 1/4 - G 3/8 - G 1/2 MODULAIR 112 Riferirsi ai pezzi di ricambio del filtro, vedere pagina 1	<b>PREFILTRO</b> G 1/4 - G 3/8 - G 1/2 MODULAR 112 Ver las piezas de recambio del filtro, ver pagina 1	<b>VOORFILTER</b> G 1/4 - G 3/8 - G 1/2 MODULAIR 112 Verwijs naar de reserve-onderdelen van de filter, zie pagina 1	97801731
9	- BLOCCO FILTRANTE 5 µm.....	- ELEMENTO FILTRANTE 5 µm .....	- FILTERELEMENT 5 µm .....	
1-8	<b>PREFILTRO/REGOLATORE</b> G 1/4 - G 3/8 - G 1/2 MODULAIR 112 Riferirsi ai pezzi di ricambio del filtro e regolatore, vedere pagine 1-2	<b>PREFILTRO/REGULADOR</b> G 1/4 - G 3/8 - G 1/2 MODULAR 112 Ver las piezas de recambio del filtro y regulador, ver paginas 1-2	<b>VOORFILTER/DRUKREGELAAR</b> G 1/4 - G 3/8 - G 1/2 MODULAIR 112 Verwijs naar reserve-onderdelen van de filter (behalve het filter-element), zie pagina 1-2	97801731
9	- BLOCCO FILTRANTE 5 µm.....	- ELEMENTO FILTRANTE 5 µm .....	- FILTERELEMENT 5 µm .....	
16	<b>FILTRO SUBMICRONICO 0,01 µm</b> G 1/4 - G 3/8 - G 1/2 MODULAIR 112 Riferirsi ai pezzi di ricambio del filtro (escluso elemento filtrante), vedere pagina 1	<b>FILTRO SUBMICRONICO 0,01 µm</b> G 1/4 - G 3/8 - G 1/2 MODULAR 112 Ver las piezas de recambio del filtro, (salvo el elemento filtrante), ver pagina 1	<b>MICRO-FILTER 0,01 µm</b> G 1/4 - G 3/8 - G 1/2 MODULAIR 112 Verwijs naar de reserve-onderdelen van de filter (behalve het filter-element), zie pagina 1	97801982
	<b>CARTUCCIA FILTRANTE 0,01 µm</b>	<b>CARTUCHO FILTRANTE 0,01 µm...</b>	<b>FILTERCASSETTE 0,01 µm .....</b>	
	KIT D'ASSEMBLAGGIO CLARIFIAR	LOTE DE ACOPLAMIENTO CLARIFIAR	CLARIFIAR MONTAGESET	34303002

**ASCO numatics** **ISTRUZIONI DI MESSA IN SERVIZIO E MANUTENZIONE**  
**INSTRUCCIONES DE PUESTA EN MARCHA Y MANTENIMIENTO**  
**ALGEMENE INSTALLATIE- EN ONDERHOUDSINSTRUCTIES**  
 DSMONTAGGIO E RIMONTAGGIO TAZZA  
 DESMONTAJE / MONTAJE CUBAS  
 DEMONTAGE/MONTAGE KORF

342  
Modulair 112

IT  
ES  
NL

**TAZZA POLICARBONATO CON PROTEZIONE METALLICA**  
 La protezione metallica e' provvista di un tasto di bloccaggio da premere durante le fasi di smontaggio (1) + (2).

**CUBA DE POLICARBONATO CON PROTECTOR DE CUBA**  
 El protector de cuba tiene un botón de desbloqueo que debe accionarse durante las fases de desmontaje (1) + (2).

**KUNSTSTOF KORF (PC) MET BESCHERMING**  
 De beschermkorf bevat een ontgrendelingsknop, die dient te worden ingedrukt gedurende de demontagefasen (1) + (2).

**TAZZA POLICARBONATO (senza protezione)**  
 La tazza in policarbonato fornita senza protezione e' equipaggiata di un sistema di bloccaggio.

**CUBA DE POLICARBONATO (sin protector)**  
 La cuba de policarbonato suministrada sin protector está equipada con un cierre de bloqueo.

**KUNSTSTOF KORF (zonder bescherming)**  
 De kunststof korf zonder bescherming is uitgevoerd met een blokkeersysteem.

**Smontaggio - Desmontaje - Demontage**

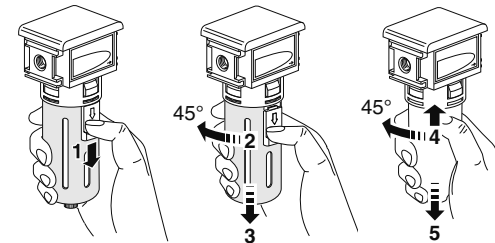

**Montaggio - Montaje - Montage**

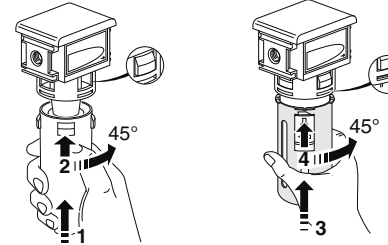

**Smontaggio - Desmontaje - Demontage**

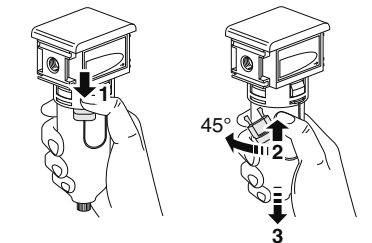

**Montaggio - Montaje - Montage**

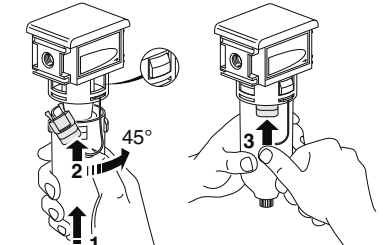

**SPECIFICHE GENERALI DI UTILIZZO - ESPECIFICACIONES GENERALES DE UTILIZACION - ALGEMENE GEBRUIKSVORSCHRIFTEN**

- Fluido controllato : aria compressa o gas neutri
- Temperatura ambiente : 0° C à + 50° C ( +1,5° C à +50° C con filtro CLARIFIAR )
- Pressione max di utilizzo : non superare la seguente pressione (in funzione della temperatura ambiente)  
**16 bar à 23° C**  
**10 bar à 50° C**

- Apparecchi con scarico automatico : 2 a **10 bar max**

- Fluido : aire comprimido o gases neutros
- Temperatura ambiente : 0° C a + 50° C ( +1,5° C a +50° C con filtro CLARIFIAR )
- Presión máxima de utilización : no sobrepasar la presión siguiente (en función de la temperatura ambiente)  
**16 bar a 23° C**  
**10 bar a 50° C**
- Componente con purga automática : 2 a **10 bar máximo**

- Media : perlstucht of neutraal gas
- Omgevingstemperatuur : 0° C tot + 50° C ( +1,5° C tot +50° C met CLARIFIAR filter)
- Max. werkdruk : binnen de volgende temperatuurlimieten blijven (afhankelijk van de omgevingstemperatuur)  
**16 bar tot 23° C**  
**10 bar tot 50° C**
- Met een automatische aftap : 2 tot **10 bar max.**